

# Fertig-Induktionsschleife - Verlegen auf vorhandenem Fahrbahnbelag

Die Fertig-Induktionsschleife darf nicht mit dem Asphalt- und Schwarzdeckenfertiger sowie mit dem Estrich- und Betonfertiger überfahren werden. Die Überdeckung über der Fertig-Induktionsschleife muss händisch eingebracht werden.

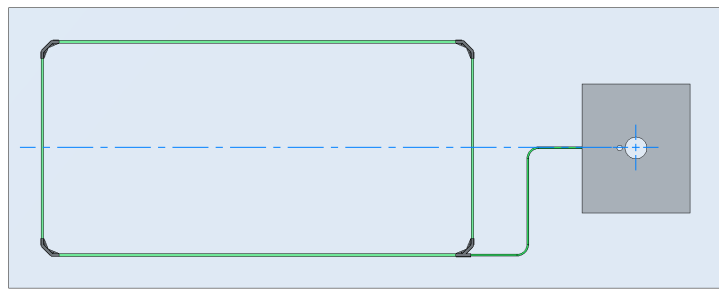

EINFAHRT / AUSFAHRT / WECHSELSPUR

Kontrollgerät

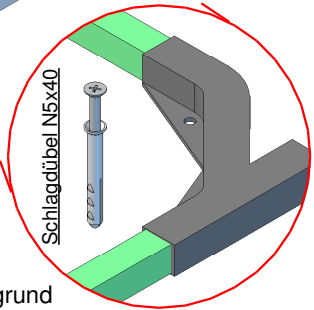
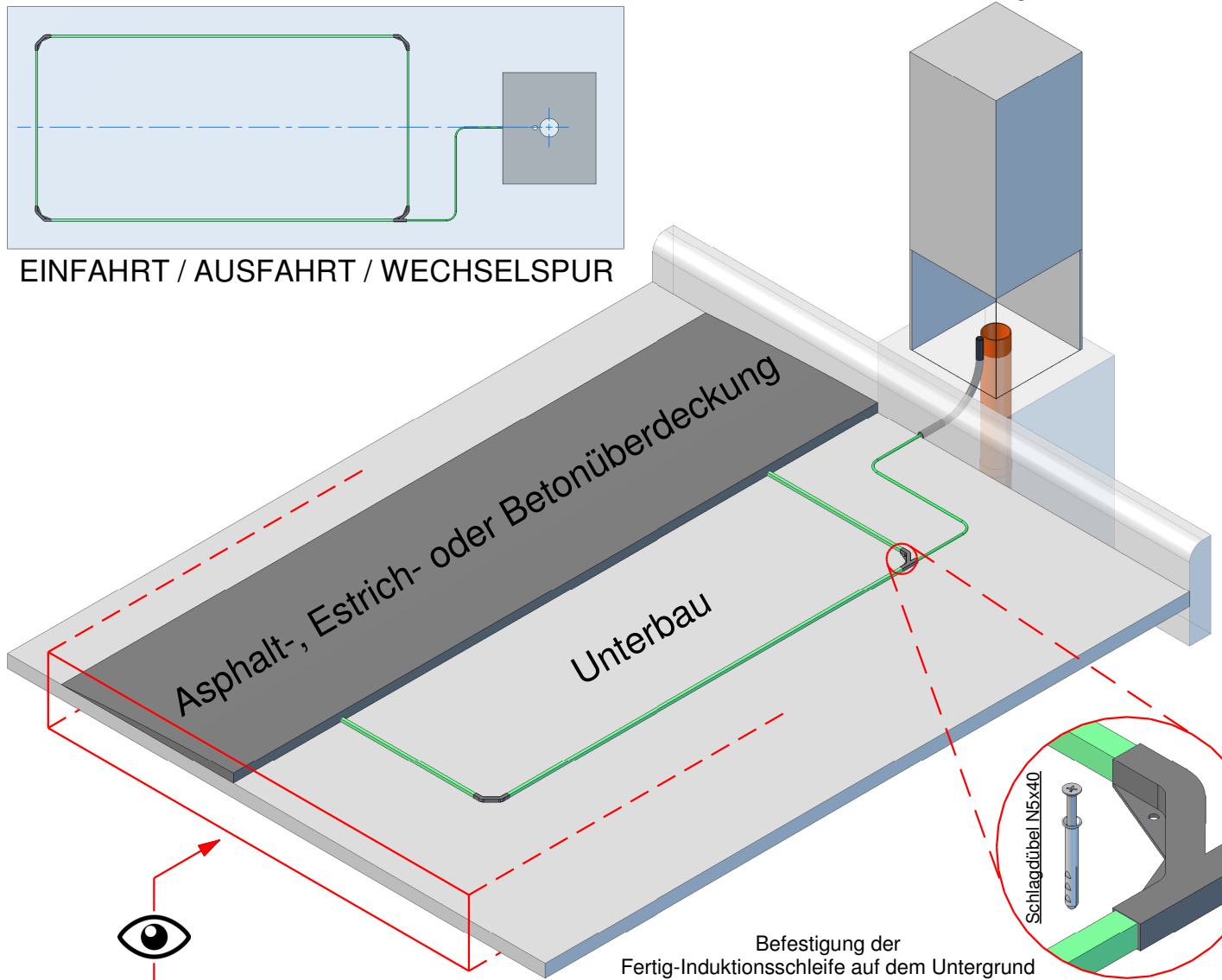

Befestigung der Fertig-Induktionsschleife auf dem Untergrund

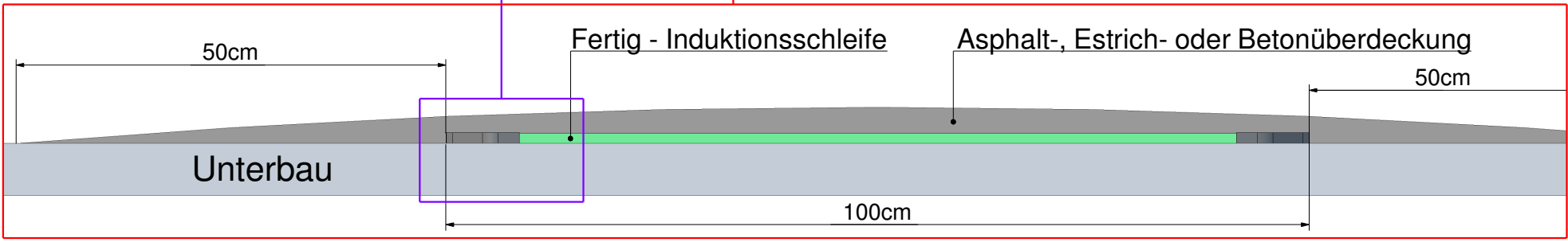
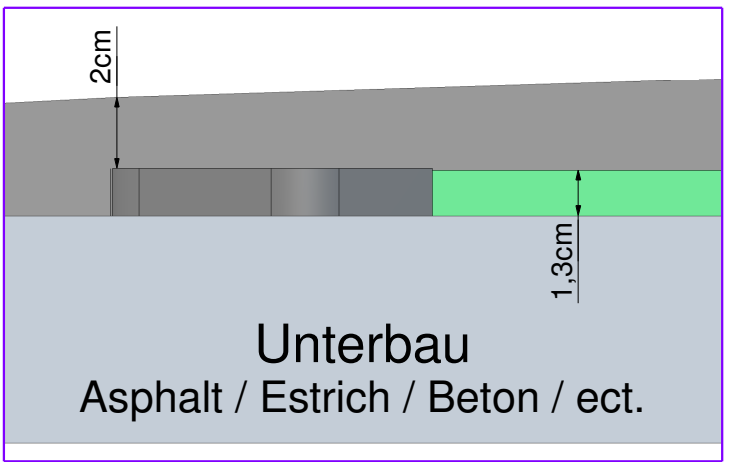

# Fertig-Induktionsschleife - Verlegen auf vorhandenem Fahrbahnbelag

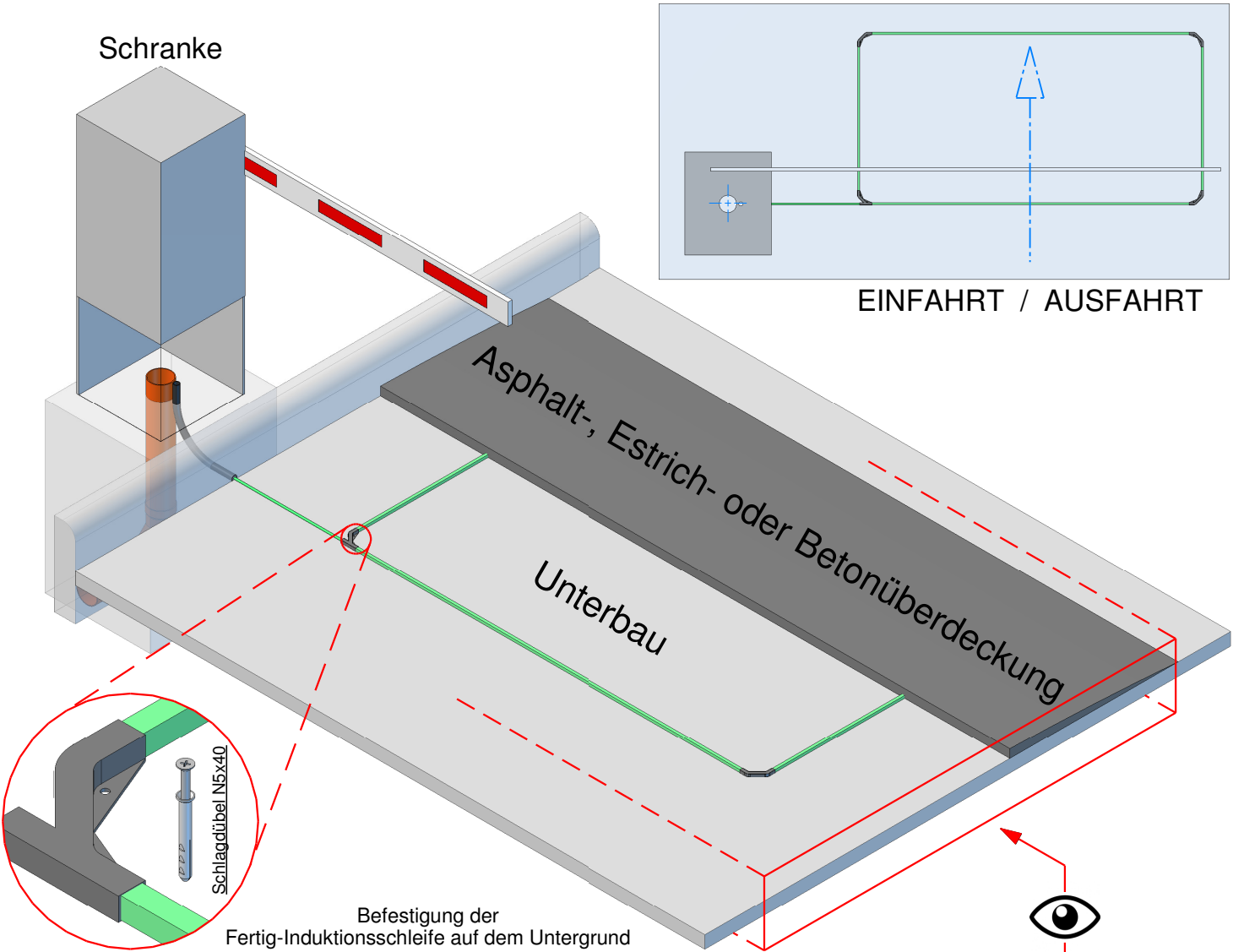

Die Fertig-Induktionsschleife darf nicht mit dem Asphalt- und Schwarzdeckenfertiger sowie mit dem Estrich- und Betonfertiger überfahren werden. Die Überdeckung über der Fertig-Induktionsschleife muss händisch eingebracht werden.

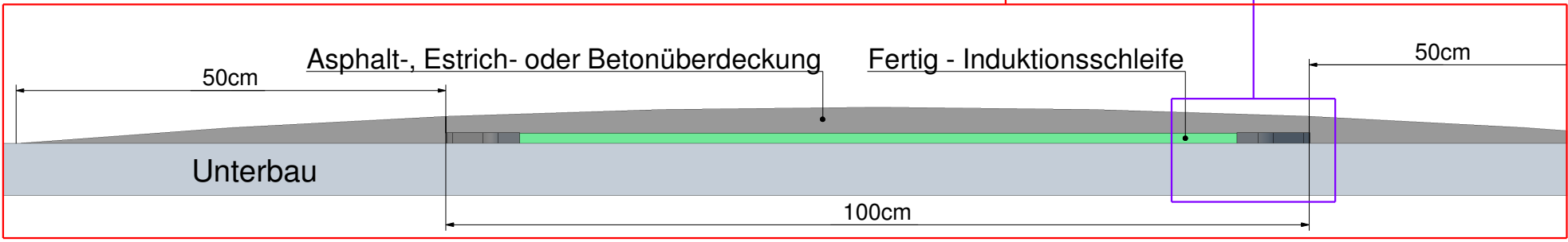
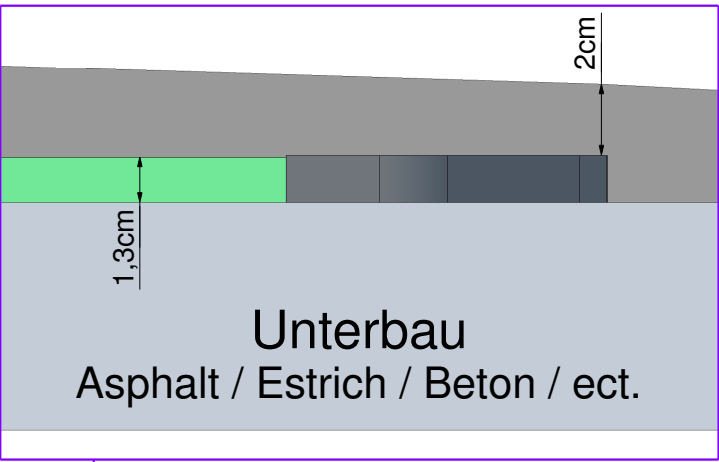

# Fertig-Induktionsschleife - Verlegen auf vorhandenem Fahrbahnbelag

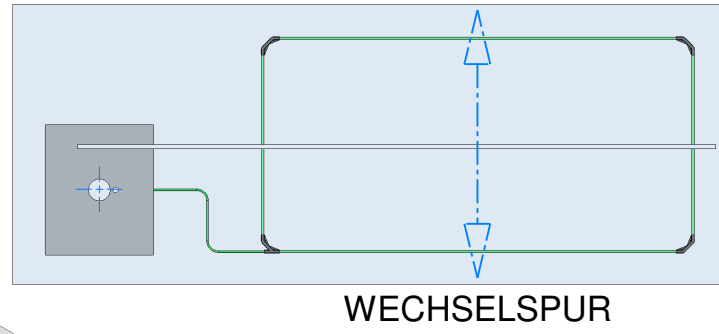
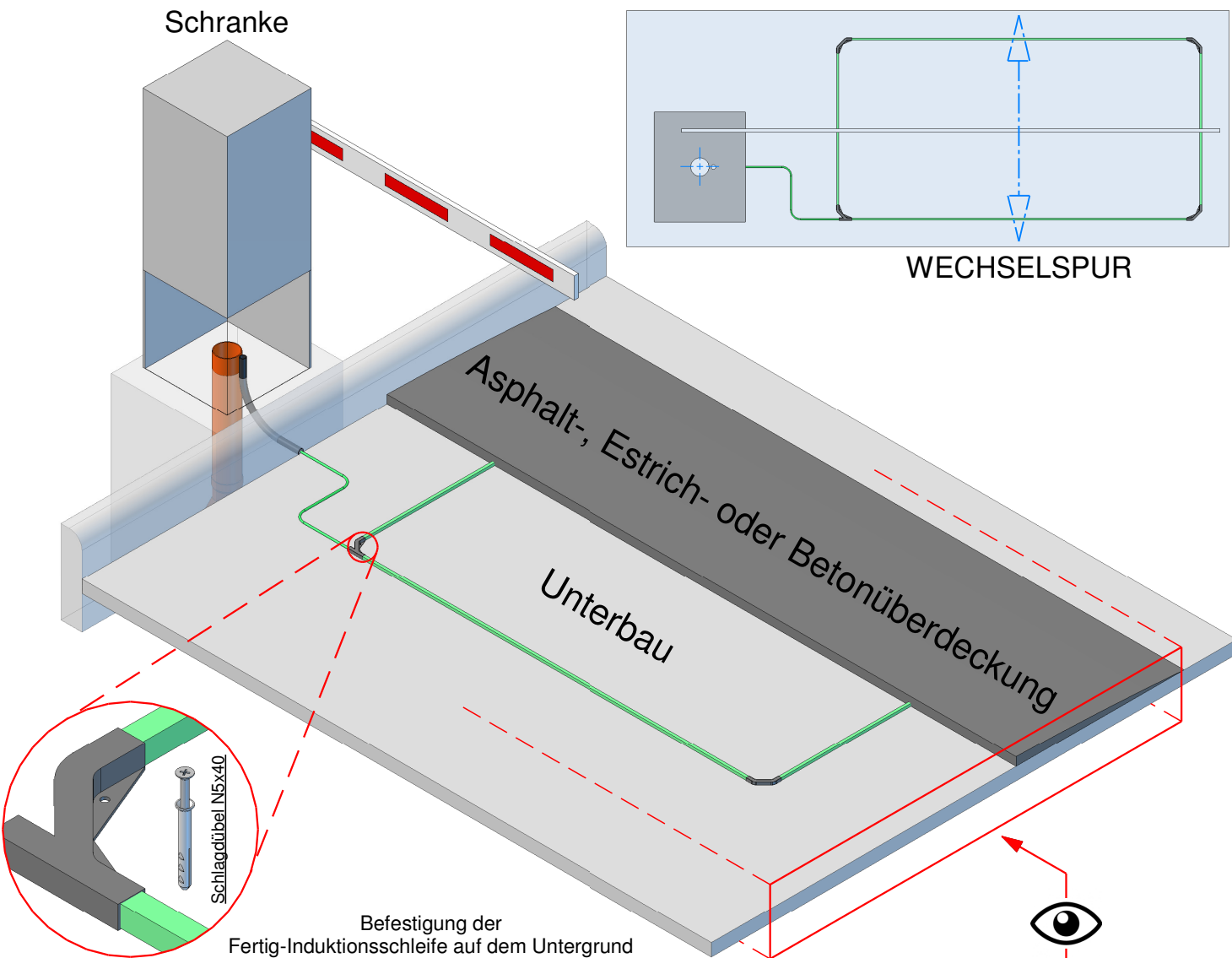

Die Fertig-Induktionsschleife darf nicht mit dem Asphalt- und Schwarzdeckenfertiger sowie mit dem Estrich- und Betonfertiger überfahren werden. Die Überdeckung über der Fertig-Induktionsschleife muss händisch eingebracht werden.

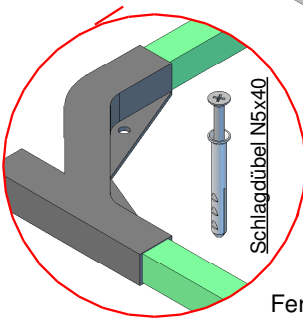

Befestigung der Fertig-Induktionsschleife auf dem Untergrund

